

議 会 配 布 資 料

令和4年12月 日

## 契約案件の報告について

## 契 約 報 告 案 件 一 覧

区 分	件 名	契約金額	契約日	契約の相手方	備 考
1	電気工事 第一小学校高圧受変電設備更新工事	57,860,000円	令和4年9月14日	光栄電機(株)	契約期間 令和4年9月15日～令和5年10月31日 契約方法 8者 指名競争入札
2	一般土木 工事 桜が丘中央公園木製遊具等設置工事	54,890,000円	令和4年10月25日	多摩舗道(株)	契約期間 令和4年10月26日～令和5年3月3日 契約方法 10者 指名競争入札
3	下水道施 設工事 公共下水道ストックマネジメント管渠改築 工事（4-2）	53,218,000円	令和4年10月28日	梅正建設(株) 東大和支店	契約期間 令和4年10月31日～令和5年3月15日 契約方法 8者 指名競争入札
4	給排水衛 生設備工 事 第一・第十小学校トイレ改修工事	32,340,000円	令和4年11月8日	吉川施設工業(株)	契約期間 令和4年11月9日～令和5年3月17日 契約方法 9者 指名競争入札
5	給排水衛 生設備工 事 第一・第二中学校トイレ改修工事	42,570,000円	令和4年11月8日	(株)尾崎管機工業	契約期間 令和4年11月9日～令和5年3月17日 契約方法 9者 指名競争入札

# 契 約 調 書

〈契約の概要〉	
契約件名	第一小学校高压受変電設備更新工事
工事場所	東大和市奈良橋4丁目573番地
契約の方法	指名競争入札
契約金額	57,860,000円
契約年月日	令和4年9月14日
契約の相手方	所在地 東京都東大和市中心一丁目542番地1 名称 光栄電機(株) 代表者 代表取締役 尾崎 昭仁
工 期	自 令和4年9月15日 至 令和5年10月31日
工事箇所及び概要	別紙、工事概要調書のとおり
備考	

〈入札の経過記録〉			
工事件名	第一小学校高压受変電設備更新工事		
入札日	令和4年9月13日	入札場所	電子入札サービス
落札者	光栄電機(株)		
落札金額	57,860,000円		
予定金額	58,754,300円		
会 社 名	第1回金額		
飯沼電気(株) 東大和営業所	52,900,000円		
巖電設工業(株)	52,980,000円		
光栄電機(株)	52,600,000円		
(有)神電社	53,150,000円		
(有)新和電機	52,780,000円		
(有)電誠社	辞退		
(有)ニッパシ電業	52,900,000円		
村山電気(株)	53,000,000円		
記事 (1) 本件入札金額は、消費税抜きの金額である。 (2) 本件入札に係る申込価格は、上記に記載してある金額に消費税に相当する金額を加算したものである。			

(別紙)

# 工事概要調書

## 工事の概要

本工事は第一小学校の高圧受変電設備であるキュービクルを更新するものである。

### [工事内容]

- ・屋外型キュービクルの撤去新設
- ・廊下分電盤の撤去新設
- ・幹線ケーブルの撤去新設
- ・キュービクル用基礎及びフェンスの撤去新設
- ・上記に伴う配管配線工事、試験調整等 一式

= 工事箇所詳細図 =

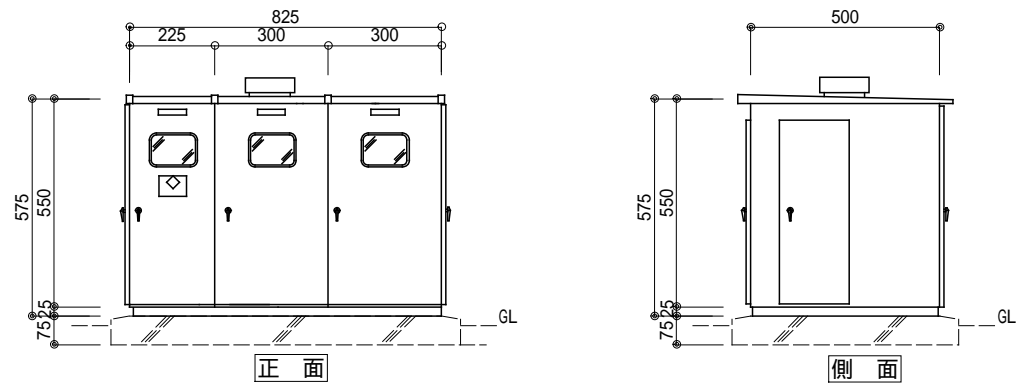
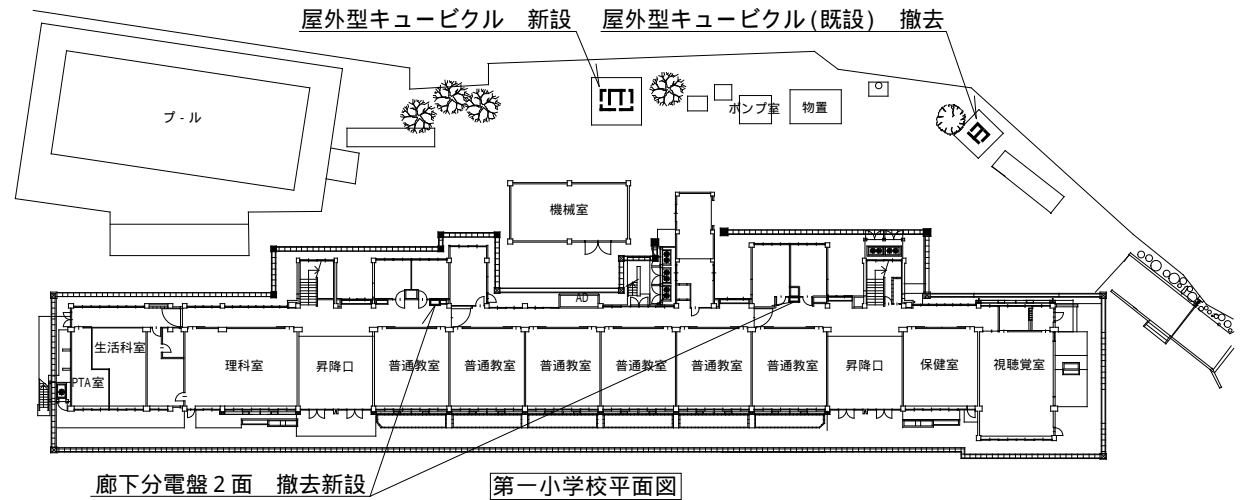

屋外型キュービクル(新設) 姿図

(備考)

## 契 約 調 書

〈契約の概要〉	
契約件名	桜が丘中央公園木製遊具等設置工事
工事場所	東大和市桜が丘2丁目142番地の18
契約の方法	指名競争入札
契約金額	54,890,000円
契約年月日	令和4年10月25日
契約の相手方	所在地 東京都東大和市向原六丁目1222番地の3 名 称 多摩舗道(株) 代表者 代表取締役 松尾 光一
工 期	自 令和4年10月26日 至 令和5年3月3日
工事箇所及び概要	別紙、工事概要調書のとおり
備考	

〈入札の経過記録〉			
工事件名	桜が丘中央公園木製遊具等設置工事		
入札日	令和4年10月24日	入札場所	電子入札サービス
落札者	多摩舗道(株)		
落札金額	54,890,000円		
予定金額	62,374,400円		
会 社 名	第1回金額		
梅正建設(株)東大和支店	56,704,000円		
(株)尾崎管機工業	辞退		
笠原ガーデン資材(株)	55,700,000円		
(株)粕谷建設	56,700,000円		
(有)空園	56,700,000円		
(有)黒田建設	辞退		
多摩舗道(株)	49,900,000円		
(株)東京緑化 西東京営業所	51,322,000円		
山福建設(株)	56,704,000円		
吉川施設工業(株)	56,704,000円		
記事 (1) 本件入札金額は、消費税抜きの金額である。 (2) 本件入札に係る申込価格は、上記に記載してある金額に消費税に相当する金額を加算したものである。			

(別紙)

## 工 事 概 要 調 書

### 工 事 の 概 要

本工事は、桜が丘中央公園に木製遊具等の設置工事を行うものである。

#### 【概要】

##### <補助>

木製遊具設置工	2 基
木製テーブル設置工	2 基
木製ベンチ設置工	3 基
ゴムチップ舗装工	43 m <sup>2</sup>
ダスト舗装工	612 m <sup>2</sup>

##### <単独>

アスファルト舗装工	160 m <sup>2</sup>
視覚障害者誘導用ブロック設置工	0.6 m <sup>2</sup>
境石工	58.2 m
縁石ブロック取替工	20.8 m
照明灯柱移設工	1 式
樹木撤去工(高木・低木)	1 式
中木植栽工(生垣型)	1 式

(備考)

### =工事箇所詳細図=

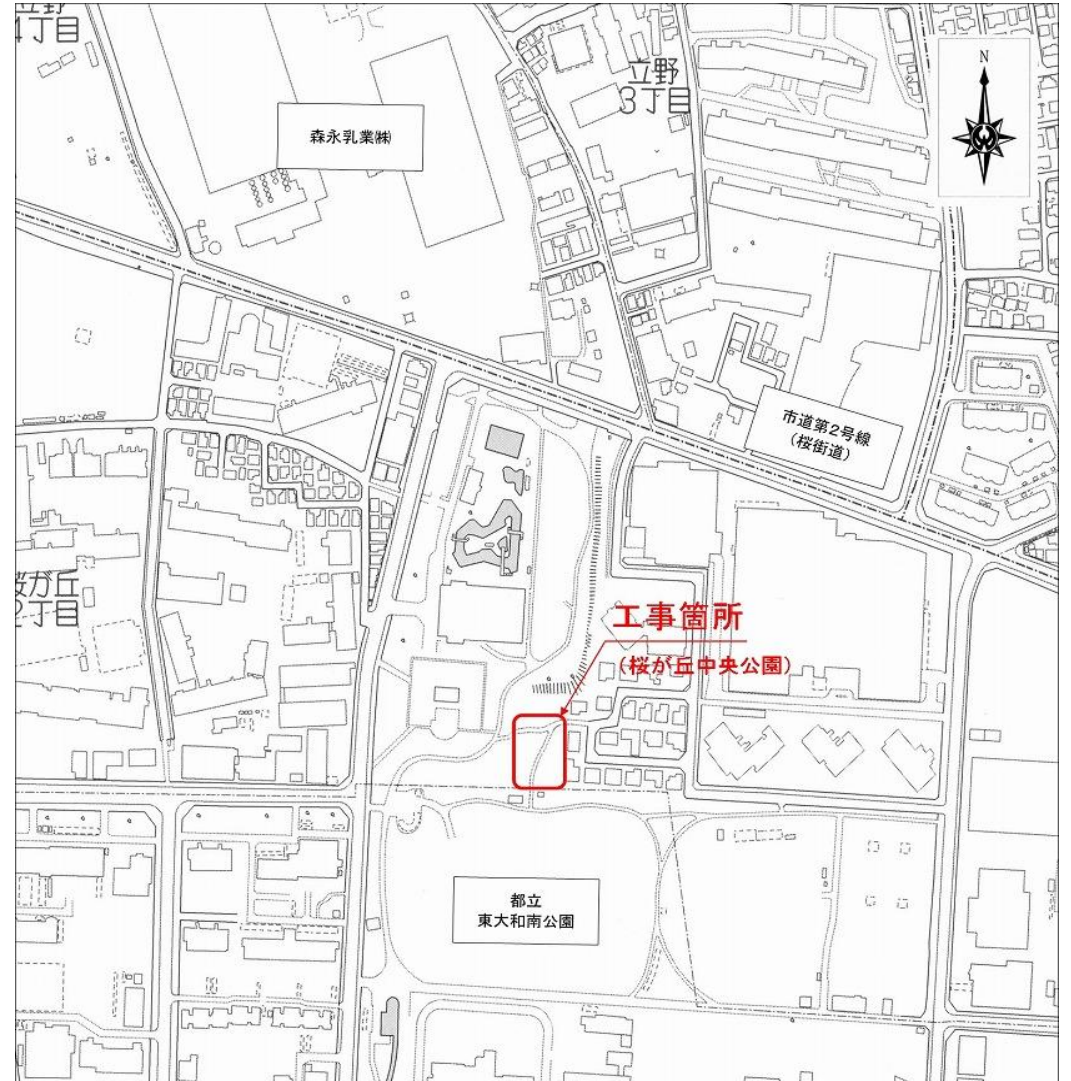

## 契 約 調 書

〈契約の概要〉	
契約件名	公共下水道ストックマネジメント管渠改築工事（４－２）
工事場所	東大和市向原3丁目854番地の3先外 1 5 路線
契約の方法	指名競争入札
契約金額	53,218,000円
契約年月日	令和４年１０月２８日
契約の相手方	所在地 東京都東大和市南街３丁目３４番地の５ 名 称 梅正建設(株)東大和支店 代表者 支店長 福海 正雄
工 期	自 令和４年１０月３１日 至 令和５年３月１５日
工事箇所及び概要	別紙、工事概要調書のとおり
備考	

〈入札の経過記録〉			
工事件名	公共下水道ストックマネジメント管渠改築工事（４－２）		
入札日	令和４年１０月２７日	入札場所	電子入札サービス
落札者	梅正建設(株)東大和支店		
落札金額	53,218,000円		
予定金額	53,251,000円		
会 社 名	第 1 回金額		
梅正建設(株)東大和支店	48,380,000円		
(株)尾崎管機工業	辞退		
笠原ガーデン資材(株)	辞退		
管水工業(株)東京支店	48,410,000円		
三栄建設(株)	辞退		
三喜技研工業(株)	辞退		
関建設工業(株)	辞退		
(株)ヤマソウ 東京支店	不参		
記事 (1) 本件入札金額は、消費税抜きの金額である。 (2) 本件入札に係る申込価格は、上記に記載してある金額に消費税に相当する金額を加算したものである。			

(別紙)

# 工事概要調書

## 工事の概要

本工事は、老朽化した污水管(管径250mm)の補修工事を、更生工法及び開削工法により行うものである。

### 【概要】

施工延長 410.4m

内面被覆工(更生工法)	既設管径250mm	381.1 m
管渠布設替工(開削工法)	管径250mm	29.3 m
取付管接続替工		6 箇所
路面復旧工		128 m <sup>2</sup>
付帯工		1 式

## =工事箇所詳細図=

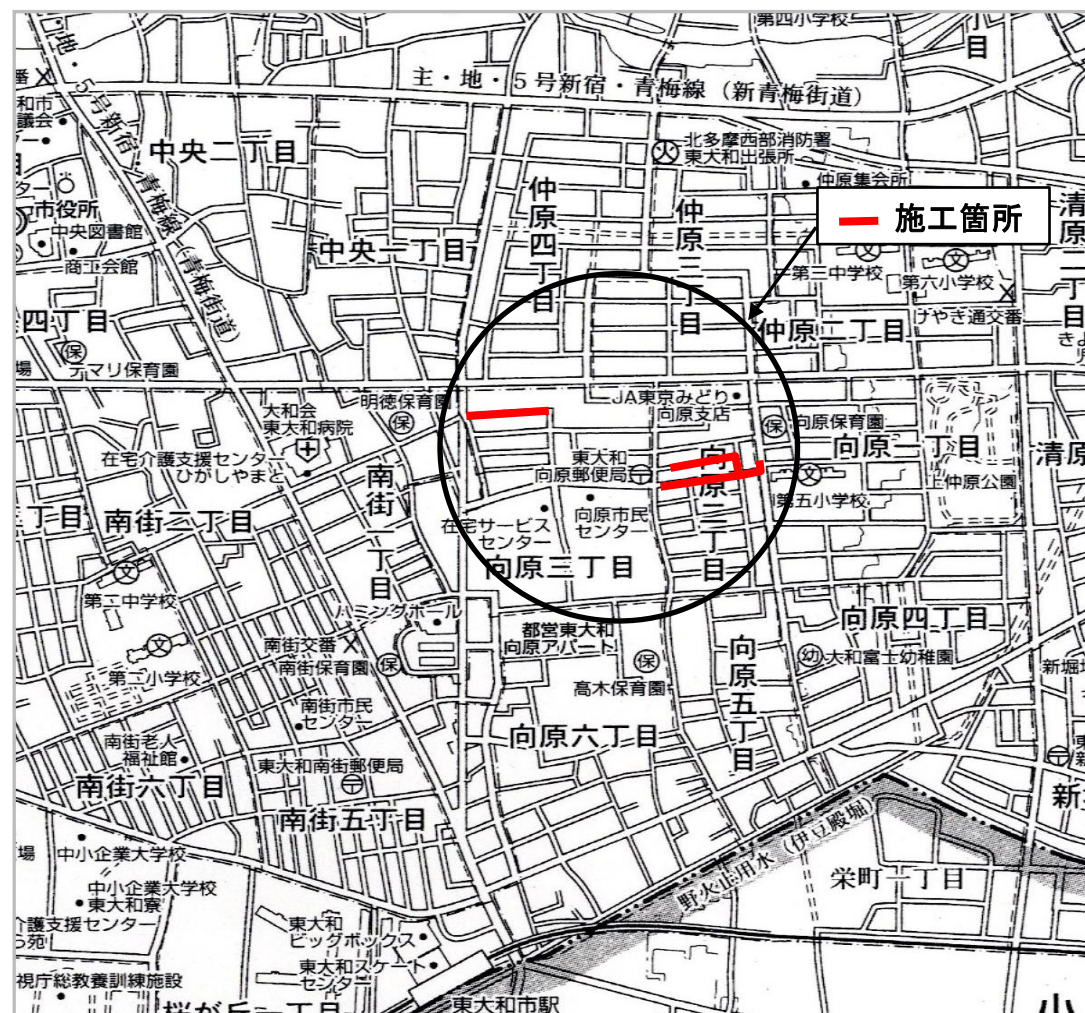

(備考)



## 契 約 調 書

〈契約の概要〉	
契約件名	第一・第十小学校トイレ改修工事
工事場所	東大和市奈良橋4丁目573番地外1箇所
契約の方法	指名競争入札
契約金額	32,340,000円
契約年月日	令和4年11月8日
契約の相手方	所在地 東大和市芋窪五丁目1238番地の4 名称 吉川施設工業㈱ 代表者 代表取締役 吉川 伸子
工 期	自 令和4年11月9日 至 令和5年3月17日
工事箇所及び概要	別紙、工事概要調書のとおり
備考	

〈入札の経過記録〉			
工事件名	第一・第十小学校トイレ改修工事		
入札日	令和4年11月7日	入札場所	電子入札サービス
落札者	吉川施設工業㈱		
落札金額	32,340,000円		
予定金額	32,451,100円		
会 社 名	第1回金額		
㈱尾崎管機工業	辞退		
尾花設備㈱	不参		
㈲齋藤水道工業	辞退		
㈱高橋管工社	不参		
㈱原工業所	不参		
㈱丸山設備工業 東大和支店	29,501,000円		
㈱村山設備工業	辞退		
吉川施設工業㈱	29,400,000円		
㈱吉村設備工業	辞退		
記事 (1) 本件入札金額は、消費税抜きの金額である。 (2) 本件入札に係る申込価格は、上記に記載してある金額に消費税に相当する金額を加算したものである。			

(別紙)

# 工事概要調書

## 工事の概要

本工事は、第一小学校及び第十小学校のトイレ改修を行うものである。

### 工事内容

#### (1) 第一小学校

(各階)

- ・老朽化した排水管の更新
- ・和風便器の洋便化(温水洗浄暖房便座付)
- ・小便器の更新(自動洗浄機能付)
- ・床の乾式化
- ・影響範囲の天井改修及び照明LED化
- ・コンセント増設

#### (2) 第十小学校

(1階)

- ・老朽化した排水管の更新
- ・和風便器の洋便化(温水洗浄暖房便座付)
- ・小便器の更新(自動洗浄機能付)
- ・床の乾式化
- ・コンセント増設

(備考)

## =工事箇所詳細図=

### 第一小学校

3階

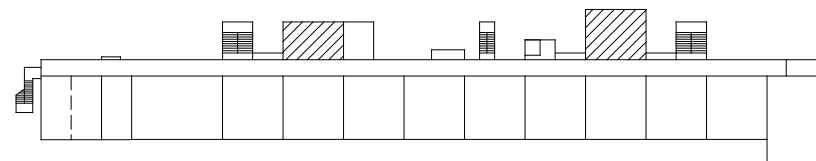

2階

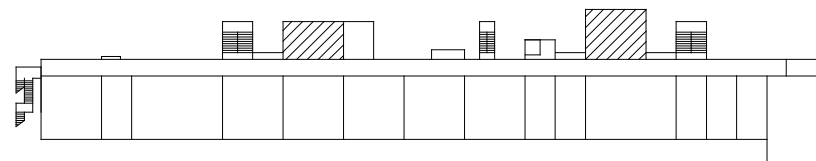

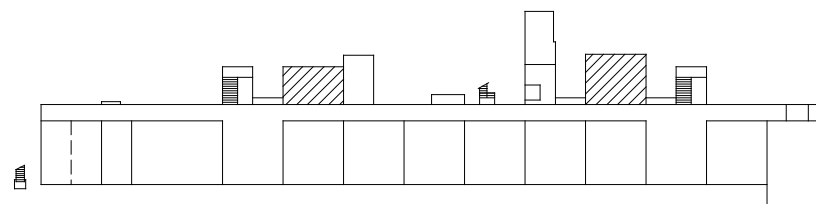

1階

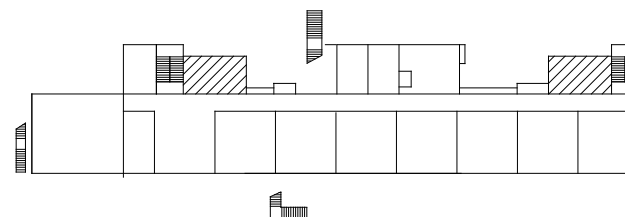

### 第十小学校

1階



 : 工事箇所

第一・第十小学校トイレ改修工事 平面図 1/1000

# 契 約 調 書

〈契約の概要〉	
契約件名	第一・第二中学校トイレ改修工事
工事場所	東大和市奈良橋3丁目530番地外1箇所
契約の方法	指名競争入札
契約金額	42,570,000円
契約年月日	令和4年11月8日
契約の相手方	所在地 東京都東大和市向原五丁目1083番地1 名称 (株)尾崎管機工業 代表者 代表取締役 尾崎 稔
工 期	自 令和4年11月9日 至 令和5年3月17日
工事箇所及び概要	別紙、工事概要調書のとおり
備考	

〈入札の経過記録〉			
工事件名	第一・第二中学校トイレ改修工事		
入札日	令和4年11月7日	入札場所	電子入札サービス
落札者	(株)尾崎管機工業		
落札金額	42,570,000円		
予定金額	43,006,700円		
会 社 名	第1回金額		
(株)尾崎管機工業	38,700,000円		
尾花設備(株)	不参		
(有)齋藤水道工業	辞退		
(株)高橋管工社	不参		
(株)原工業所	不参		
(株)丸山設備工業 東大和支店	39,097,000円		
(株)村山設備工業	辞退		
吉川施設工業(株)	辞退		
(株)吉村設備工業	辞退		
記事 (1) 本件入札金額は、消費税抜きの金額である。 (2) 本件入札に係る申込価格は、上記に記載してある金額に消費税に相当する金額を加算したものである。			

(別紙)

# 工事概要調書

## 工事の概要

本工事は、第一中学校及び第二中学校のトイレ改修を行うものである。

### 工事内容

#### (1) 第一中学校

(西側各階)

- ・老朽化した排水管の更新
- ・和風便器の洋便化(温水洗浄暖房便座付)
- ・小便器の更新(自動洗浄機能付)
- ・床の乾式化
- ・影響範囲の天井改修及び照明LED化
- ・コンセント増設

#### (2) 第二中学校

(各階)

- ・老朽化した排水管の更新
- ・和風便器の洋便化(温水洗浄暖房便座付)
- ・小便器の更新(自動洗浄機能付)
- ・床の乾式化
- ・影響範囲の天井改修及び照明LED化
- ・コンセント増設
- ・トイレブース更新

(備考)

## =工事箇所詳細図=

### 第一中学校

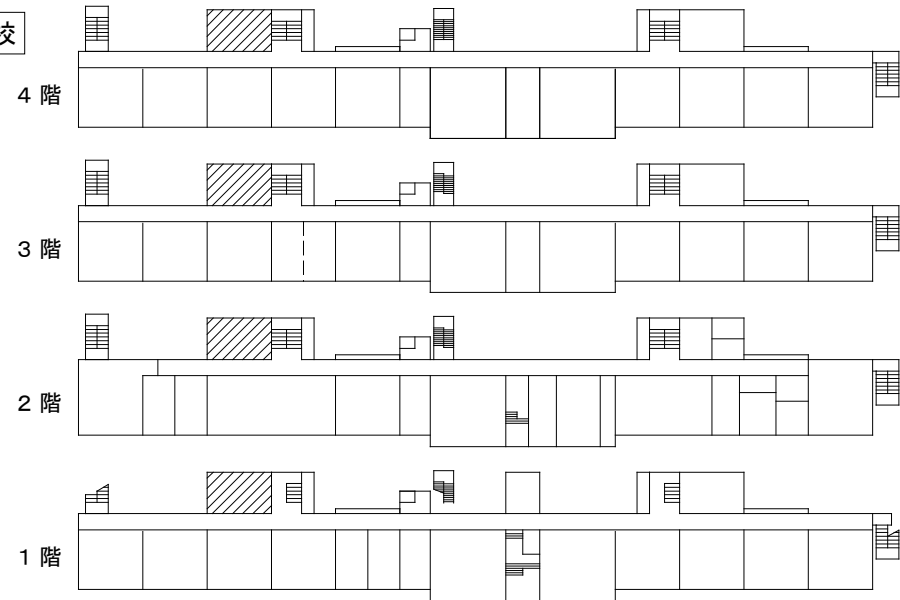

### 第二中学校

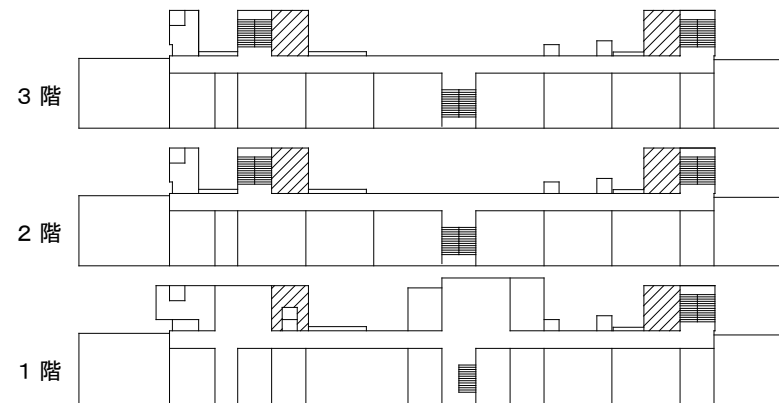

 : 工事箇所